



MeacoClean CA-HEPA 119x5

Luftreiniger



Vielen Dank, dass Sie sich für Meaco entschieden haben.

Wir freuen uns sehr darüber.

BEDIENUNGSANLEITUNG [DE]

CA-HEPA 119x5

ACHTUNG

Dieser Luftreiniger darf in Räumen in folgenden Situationen nicht betrieben werden:

- Bei potenziell explosionsfähiger Atmosphäre
- Bei aggressiver Atmosphäre
- Nur zum Heimgebrauch geeignet

Fernhalten von Kindern und Haustieren: Gestatten Sie Kindern und Haustieren nicht das Spielen mit bzw. in der Nähe dieser Einheit, da dies zu Verletzungen führen könnte. Stellen Sie sicher, dass unbeaufsichtigte Kinder keinen Zugriff auf die Einheit haben.

Das Gerät darf nicht von Personen (einschließlich Kindern) mit eingeschränkter physischer, sensorischer oder mentaler Leistungsfähigkeit, fehlender Erfahrung und fehlendem Wissen genutzt werden, es sei denn, sie haben eine Anweisung bzw. Anleitung erhalten.

Erdung der Einheit: Betreiben Sie die Einheit stets mit einem Schukostecker und an einer geerdeten Netzsteckdose. Ein Schukostecker stellt eine wesentliche Schutzvorrichtung dar und verringert die Stromschlag- und Brandgefahr.

Schutz des Netzkabels vor Beschädigung: Verlegen Sie das Netzkabel nicht unter Teppichen, und legen Sie keine Teppiche oder Läufer über das Kabel. Positionieren Sie es so, dass niemand darüber stolpern kann. Betreiben Sie eine Einheit niemals mit beschädigtem Netzkabel, da dadurch die Stromschlag- und Brandgefahr steigt. Wenn das Netzkabel beschädigt ist, muss es durch ein Kabel desselben Typs mit derselben Amperezahl ersetzt werden.

Verlängerungskabel: Vermeiden Sie nach Möglichkeit den Einsatz von Verlängerungskabeln, da diese überhitzen können und ein Brandrisiko darstellen. Verwenden Sie ein Verlängerungskabel nur dann, wenn Sie sich zuvor von seinem einwandfreien Zustand überzeugt haben. Verlängerungskabel können überdies zu Spannungsabfällen führen, die wiederum Auswirkungen auf den Luftreiniger haben. Ihr Auftreten ist beim Einsatz in Nebengebäuden wahrscheinlicher.

Vorsichtiger Umgang: Lassen Sie den Luftreiniger nicht fallen, werfen Sie ihn nicht, und vermeiden Sie Stöße. Eine grobe Handhabung kann die Komponenten bzw. Kabel beschädigen und zu gefährlichen Situationen führen.

Betrieb auf stabilem Untergrund: Betreiben Sie die Einheit stets auf einem stabilen und ebenen Untergrund, beispielsweise auf dem Boden oder einem stabilen Tresen, sodass der Luftreiniger nicht herunterfallen und Verletzungen verursachen kann.

Fernhalten von Wasser: Betreiben Sie die Einheit niemals innerhalb einer Pfütze oder in stehendem Wasser, da dies zu stromschlagbedingten Verletzungen führen kann. Lagern oder betreiben Sie den Luftreiniger nicht im Freien. Wenn elektrische Leitungen oder Komponenten nass werden, trocknen Sie sie vor der Inbetriebnahme der Einheit gründlich. Falls Zweifel bestehen, verwenden Sie den Luftreiniger nicht, sondern kontaktieren Sie einen qualifizierten Elektriker oder einen von Meaco autorisierten Techniker.

Freie Lufteinlässe: Verstopfen bzw. blockieren Sie die Lufteinlässe nicht, indem Sie den Luftreiniger zu nah an Vorhängen, Wänden oder anderen Gegenständen, die den Lufteinlass beschränken, aufstellen. Dies könnte zum Überhitzen der Einheit und in der Folge zu Brand- und Stromschlagrisiken führen.

Reinigung oder Austausch des Filters: Verwenden Sie stets einen sauberen Luftfilter. Achten Sie darauf, dass der Filter nicht durch Fremdstoffe verstopft wird, da dies zum Überhitzen des Luftreinigers führen kann. Betreiben Sie das Gerät niemals ohne Filter. Ist der Filter verstopft, muss ein Ersatz-Filterset erworben werden. Überprüfen Sie vor dem Einschalten des Luftreinigers stets den Filter und reinigen oder ersetzen Sie ihn bei Bedarf. Sorgen Sie dafür, dass Öl, Fett und andere Schadstoffe nicht in den Luftreiniger gelangen. Reinigen Sie das Gerät nicht mit organischen Lösungsmitteln.

Stellenwert eines sauberen Filters: Überprüfen Sie den Filter regelmäßig und reinigen Sie ihn gemäß den Anweisungen in dieser Anleitung. Ein verschmutzter Filter behindert den eingehenden Luftstrom und erhöht den Lüfter-Widerstand, wodurch Schäden auftreten und Garantieansprüche verfallen können. Die Netz-LED flackert, wenn die Filter das Ende ihrer natürlichen Lebensdauer erreicht haben.

Der Betreiber muss dem Benutzer die Bedienungsanleitung zur Verfügung stellen und sicherstellen, dass der Benutzer die Anleitung versteht.

Abschaltung: Ziehen Sie niemals den Netzstecker aus der Steckdose, ohne zuvor die Netztaaste gedrückt zu haben – dies könnte die Einheit beschädigen. Trennen Sie die Einheit stets vom Stromnetz, wenn Sie sie nicht nutzen oder ihren Standort wechseln. Nehmen Sie dazu direkt den Netzstecker in die Hand, und ziehen Sie ihn aus der Steckdose. Ziehen Sie den Netzstecker niemals aus der Steckdose, indem Sie am Kabel ziehen.

Reparaturen: Bringen Sie die Einheit zu einem qualifizierten Service-Techniker, um sie reparieren zu lassen. Reparaturen, die von nicht qualifizierten Personen durchgeführt werden, können die Einheit beschädigen, zu Personen- und Sachschäden und zum Erlöschen der Garantie führen.

VERDRAHTUNG DES BS-STECKERS

Anleitung zur Verdrahtung: Falls der Netzstecker ausgewechselt werden muss, beachten Sie bitte, dass die Drähte im Netzkabel gemäß dem folgenden Code farbig gekennzeichnet sind:

BLAU – NEUTRALLEITER

BRAUN – AUSSENLEITER/PHASE

Da die Farben der Drähte innerhalb des Netzkabels dieses Gerätes möglicherweise nicht mit den Farbkennzeichnungen der Klemmen in Ihrem Netzstecker übereinstimmen, fahren Sie bitte wie folgt fort:

1. Der **BLAUE** Draht ist der **NEUTRALLEITER** und muss mit der Klemme verbunden werden, die mit dem Buchstaben **N** gekennzeichnet oder **SCHWARZ** markiert ist.
2. Der **BRAUNE** Draht ist der **AUSSENLEITER** und muss mit der Klemme verbunden werden, die mit dem Buchstaben **L** gekennzeichnet oder **ROT** markiert ist.
3. Stellen Sie stets sicher, dass die Kabelverschraubung richtig sitzt und korrekt befestigt wurde.

Bei Verwendung eines abgesicherten Netzsteckers mit 13 A (BS 1363) ist eine 13-A-Sicherung erforderlich. Falls Sie sich unsicher sind, kontaktieren Sie bitte einen qualifizierten Elektriker.

Verdrahtung für einen Netzstecker mit 13 A (BS 1363)

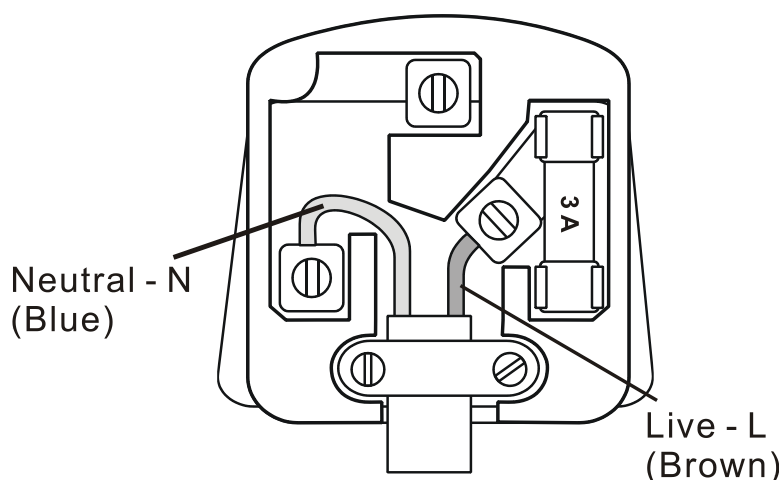

1. ALLGEMEINE HINWEISE

Bevor Sie Ihren Luftreiniger erstmalig in Betrieb nehmen, lesen Sie bitte sorgfältig die Bedienungsanleitung.

Nachdem Sie die Einheit erhalten haben, sollten Sie Ihren Luftreiniger auf Transportschäden hin überprüfen. Falls Schäden vorliegen, sollten Sie den Absender umgehend davon in Kenntnis setzen.

Bewahren Sie die Verpackung an einem sicheren Ort auf, damit Sie den Luftreiniger, falls er beispielsweise einmal repariert werden muss, sicher verpackt verschicken können. Um Platz zu sparen, können Sie das Klebeband einfach mit einem Messer durchschneiden und den Karton zusammenklappen. Bitte bewahren Sie alle Verpackungsmaterialien außerhalb der Reichweite von Kindern auf, und achten Sie bei der Entsorgung der Verpackung auf die Umweltverträglichkeit.

2. FUNKTIONSPRINZIP DES LUFTREINIGERS

Dieser Luftreiniger verwendet ein mehrstufiges System zur Luftreinigung. Zunächst wird die Raumluft über den Vor-Filter geführt, um größere Partikel wie Staub aus der Luft zu entfernen. Der Kohlefilter entfernt anschließend Gerüche aus der Luft, und der HEPA-Filter entfernt kleinere Allergene. Abschließend sorgen das UV-Licht und die Photokatalysator-Titandioxid-Beschichtung gemeinsam dafür, dass Bakterien, Viren, Gerüche und flüchtige organische Verbindungen aus der Luft entfernt werden. Der Ionisator hilft bei der Entfernung zusätzlicher Staubpartikel und Gerüche aus der Luft.

Je häufiger die Luft innerhalb eines Raumes durch den Luftreiniger geleitet wird, desto sauberer wird sie. Aus diesem Grund ist es wichtig, den richtigen Luftreiniger für Ihre Raumgröße zu wählen. Die Luft sollte mithilfe des Luftreinigers mindestens dreimal pro Stunde ausgewechselt werden – bei der Abschätzung des richtigen Gerätes orientieren wir uns an einem fünffachen Luftaustausch pro Stunde.

3. AUFSTELLUNG UND ERSTMALIGE INBETRIEBNAHME

- Stellen Sie den Luftreiniger in aufrechter Position auf einem stabilen und ebenen Untergrund auf.
- Bewegen Sie den Luftreiniger stets mithilfe des Griffes an der Rückseite des Gerätes.
- Bitte stellen Sie sicher, dass die Einheit in sicherem Abstand zu Wänden und Möbelstücken steht. Es wird ein Minimalabstand von 30 cm empfohlen.
- Nehmen Sie die Filter aus den Hüllen, und setzen Sie sie wie nachfolgend beschrieben in den Luftreiniger ein.
- Stecken Sie den Netzstecker des Luftreinigers in eine geeignete Steckdose.

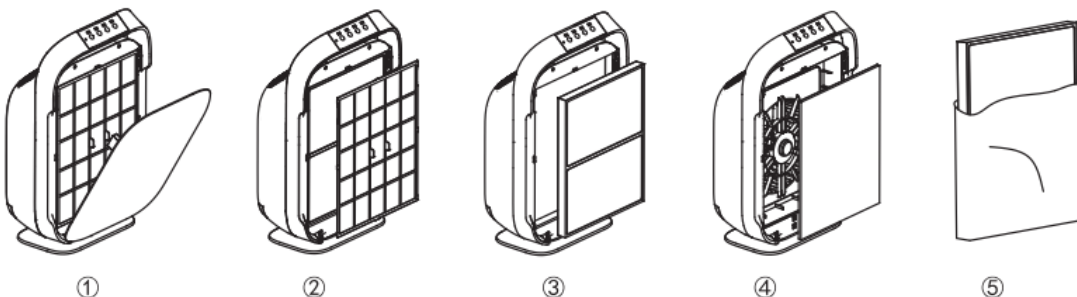

- Positionieren Sie Ihre Finger in den Vertiefungen der Seitenteile, und ziehen Sie die vordere Abdeckung oben vorsichtig zu sich heran. Heben Sie die Abdeckung anschließend hoch und entfernen Sie sie vom Gerät.
- Entfernen Sie den Vor-Filter aus dem Gerät.
- Entfernen Sie den HEPA-Filter aus dem Gerät.
- Entfernen Sie den Aktivkohlefilter aus dem Gerät.
- Entfernen Sie sämtliche Umverpackungen von den Filtern. Entsorgen Sie die Verpackungen sorgfältig, und halten Sie sie von Kindern fern.
- Setzen Sie den Aktivkohlefilter wieder in das Gerät ein, und stellen Sie dabei sicher, dass die Seite mit der Lasche in Ihre Richtung zeigt.

- Setzen Sie den HEPA-Filter wieder in das Gerät ein, und stellen Sie dabei sicher, dass die Seite mit der Lasche in Ihre Richtung zeigt.
- Setzen Sie den Vor-Filter wieder in das Gerät ein, und stellen Sie dabei sicher, dass die Seite mit dem Flansch in Ihre Richtung zeigt.
- Zur Wiederanbringung der vorderen Abdeckung setzen Sie zunächst die Unterseite ein. Drücken Sie die Abdeckung anschließend gegen das Gerät.

4. PRODUKTKENNZEICHNUNG

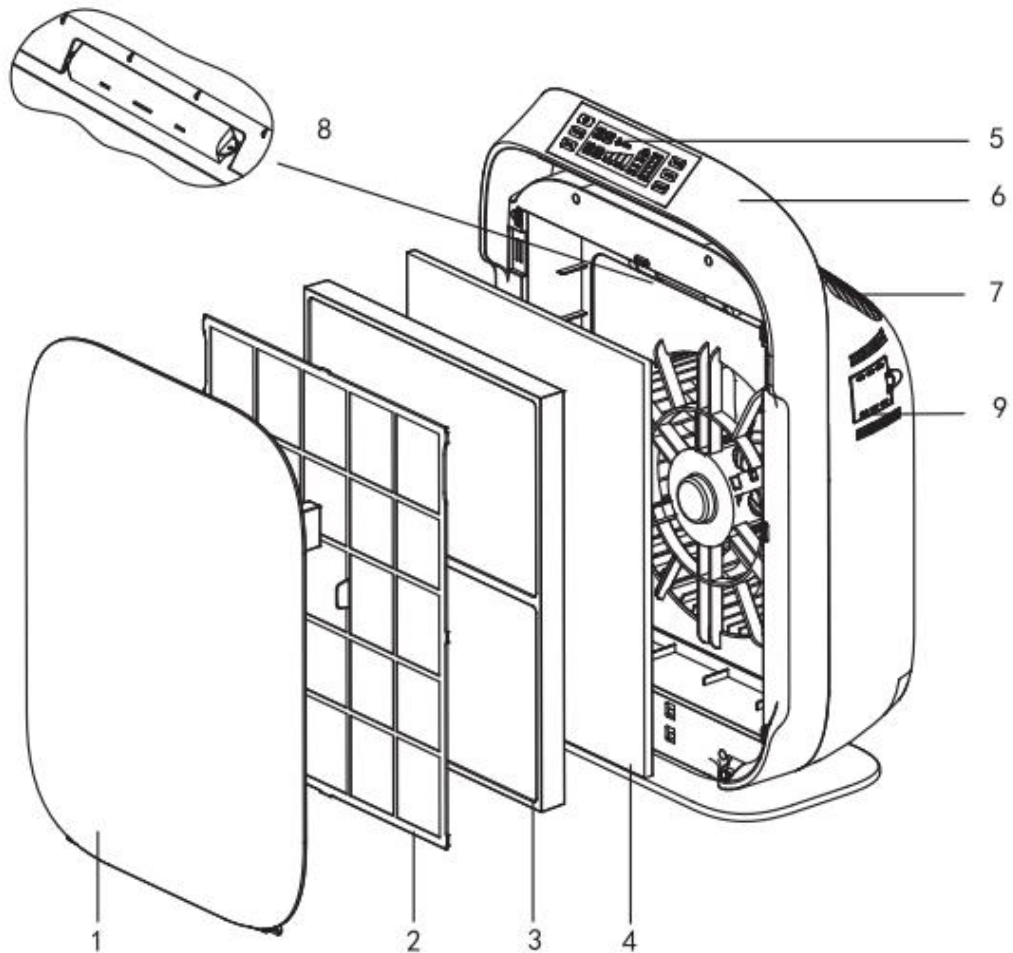

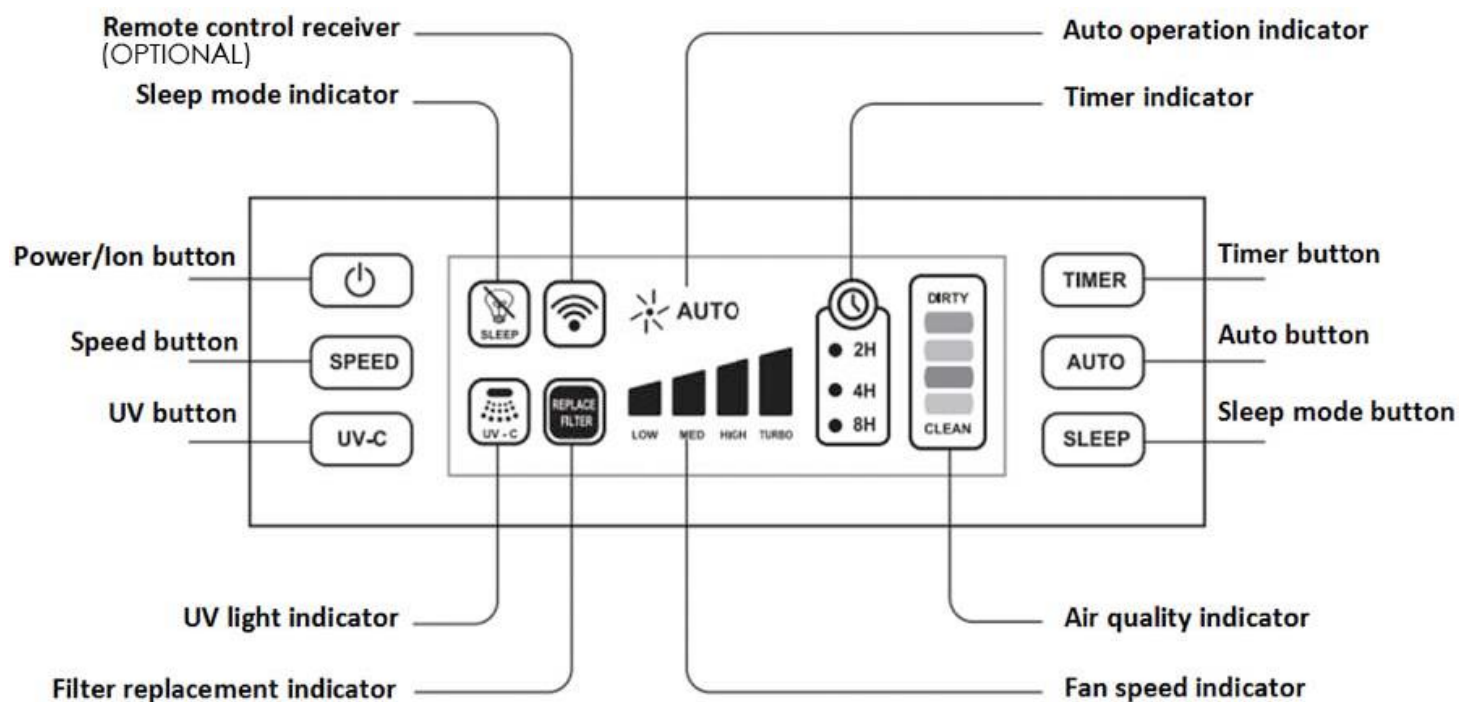

1. Vordere Abdeckung
2. Vor-Filter
3. HEPA-Filter
4. Aktivkohlefilter
5. Bedienfeld
6. Griff
7. Luftauslass
8. UV-C-Lampe + PCO-Vorrichtung
9. Staubsensor und Filter-Reset-Button

5. BEDIENFELD UND BEDIENUNG



 **Netzta**ste: Drücken Sie diese Taste, um das Gerät ein- und auszuschalten. Der Ionisator schaltet sich automatisch zeitgleich ein bzw. aus.

 **Taste für die Lüftergeschwindigkeit:** Drücken Sie diese Taste einmal bzw. mehrmals, um die gewünschte Lüftergeschwindigkeit auszuwählen. Die entsprechende Geschwindigkeits-LED zeigt die Lüftergeschwindigkeit an (Niedrig, Mittel, Hoch, Turbo).

 **UV-C-Taste:** Wenn Sie diese Taste drücken, zeigt die entsprechende LED die Aktivierung der UV-Lampe an.

 **Timer-Taste:** Drücken Sie diese Taste einmal bzw. mehrmals. Die dazugehörige LED zeigt die von Ihnen eingestellte Zeit an, nach der sich das Gerät abschaltet. Wenn der Luftreiniger dauerhaft laufen soll, aktivieren Sie den Timer nicht.

 **Auto-Taste:** Wenn Sie diese Taste drücken, passt das Gerät die Lüftergeschwindigkeit an die jeweilige Luftqualität an.

 **Ruhemodus-Taste:** Wenn Sie diese Taste drücken, erlischt die LED, das Gerät läuft jedoch weiterhin.

Menüsteuerung

Anzeige für Lüftergeschwindigkeit

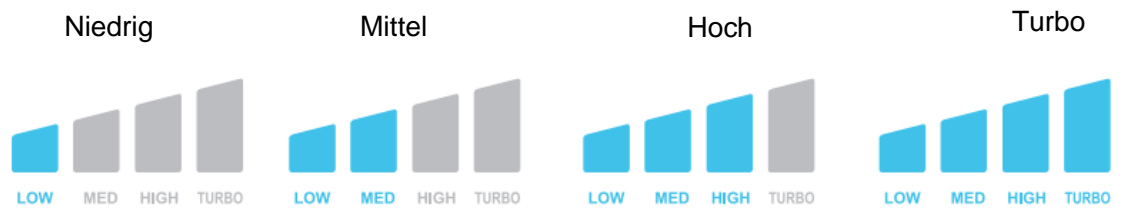

Timer-Anzeige

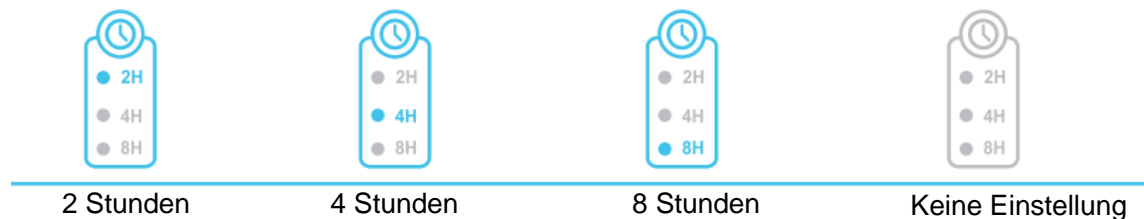

UV-Leuchte



UV-Leuchte an



UV-Leuchte aus

Auto-Modus-Anzeige



Auto-Modus aktiv



Manueller Modus

Luftqualität



Verschmutzt (Rot)

Schlecht (Orange)

Normal (Gelb)

Sauber (Blau)

(Rot)

(Orange)

(Gelb)

(Blau)

Die Anzeige verfügt über LEDs mit vier unterschiedlichen Farben für die vier Stufen der Luftqualität. Die Farbe der LED zeigt die jeweilige Luftqualität innerhalb des Raumes an.

▲ Ruhemodus

- Wenn Sie die "SLEEP"-Taste drücken, leuchtet die LED für den Ruhemodus 10 Sekunden lang, und alle LEDs erlöschen. Das Gerät läuft mit den zuvor festgelegten Einstellungen weiter.

6. FILTER-AUSTAUSCH

Austausch des HEPA-Filters und des Aktivkohlefilters: Nach einer Betriebsdauer von 4.320 Stunden (entspricht ca.6 Monaten) beginnt die "Filter austauschen"-LED (eine blaue LED) zu leuchten, um Sie daran zu erinnern, dass die Filter ausgetauscht werden sollten.

Nachdem Sie die Filter ausgetauscht haben, müssen Sie die Reset-Taste drücken, um die Anzeige wieder zurückzusetzen, damit die LED nicht mehr leuchtet.

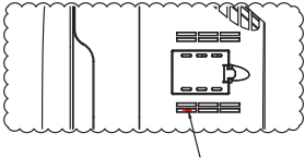

Reset-Taste

Hinweis: Der HEPA-Filter und der Aktivkohlefilter verfügen über eine ähnlich lange Lebensdauer, weshalb sie zeitgleich ausgewechselt werden sollten.

1. Schalten Sie den Luftreiniger aus, und ziehen Sie den Netzstecker aus der Steckdose.
2. Öffnen Sie die vordere Abdeckung von oben aus.
3. Entnehmen Sie den Kombinationsfilter, indem Sie an den beiden Laschen ziehen.
4. Setzen Sie den neuen Kombinationsfilter in die Einheit ein. Beachten Sie dabei die Streifen auf dem Filter.
5. Reinigen Sie den Vor-Filter bei Bedarf.
6. Bringen Sie den zusätzlichen Vor-Filter wieder an.
7. Bringen Sie die vordere Abdeckung der Einheit wieder an, und lassen Sie sie einrasten.
8. Schalten Sie den Luftreiniger wieder ein.
9. Setzen Sie die "Filter austauschen"-LED wie zuvor beschrieben über die entsprechende Taste zurück.

7. REINIGUNG UND UVC-AUSTAUSCH

Der Luftreiniger sollte mindestens einmal pro Monat gereinigt werden, und den Vor-Filter sollten Sie jeden Monat reinigen. Je nach den Umgebungsbedingungen sind gegebenenfalls kürzere Reinigungsabstände erforderlich.

FILTER

Reinigen Sie den Filter mithilfe des Bürstenaufsatzes Ihres Staubsaugers. Auf diese Weise lassen sich Flusen und Schmutz entfernen.

HINWEIS:

- Es ist lediglich der **zusätzliche Vor-Filter** waschbar. Stellen Sie darüber hinaus sicher, dass der Vor-Filter trocken ist, wenn Sie ihn wieder am Kombinationsfilter befestigen.

PCO-Lebensdauer

- Ungefähr 2 Jahre.

AUSTAUSCH DER UV-LAMPE

1. Schalten Sie den Luftreiniger aus, und ziehen Sie den Netzstecker aus der Steckdose.
2. Öffnen Sie die Abdeckung der UV-Lampe mithilfe eines Schraubendrehers.
3. Das UV-Leuchtmittel lässt sich am besten entfernen, indem Sie die Glühbirne mithilfe eines sauberen Stofftuchs oder Papiertaschentuchs anfassen und um eine Vierteldrehung drehen.
4. Entfernen Sie die UV-Lampe vorsichtig aus der Halterung, und entfernen Sie

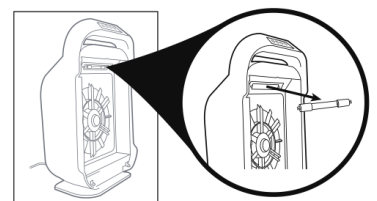

den Steckverbinder.

5. Verbinden Sie die neue UV-Lampe mit dem Steckverbinder, und setzen Sie die Lampe vorsichtig in die Halterung ein.

Hinweis: Sehen Sie nicht direkt in eine leuchtende UV-Lampe hinein. Dies könnte Ihr Sehvermögen ernsthaft schädigen.

Reinigung des Produktes

- Achten Sie darauf, vor der Reinigung des Gerätes den Netzstecker aus der Steckdose zu ziehen.
- Tauchen Sie das Gerät nicht unter Wasser, und vermeiden Sie beim Reinigen den direkten Kontakt mit Wasser.
- Verwenden Sie kein ätzendes oder entzündliches Reinigungsmittel, um das Gerät zu reinigen.
- Bitte verwenden Sie zum Reinigen des Gerätes ein weiches Stofftuch mit einem milden Haushaltsreiniger, und stellen Sie sicher, dass das Gerät nach der Reinigung trocken ist.
- Reinigen Sie regelmäßig die Innenseite sowie die Oberfläche, um Staubansammlungen zu vermeiden.
- Reinigen Sie regelmäßig den Lufteinlass und den Luftauslass.
- Reinigen Sie den Staubsensor regelmäßig mithilfe eines Wattestäbchens, und gehen Sie dabei wie nachfolgend beschrieben vor, um ihn nicht zu beschädigen.

Reinigung des Staubsensors

Reinigen Sie den Staubsensor alle 2 Monate, damit das Gerät optimal funktioniert. Reinigen Sie ihn häufiger, wenn Sie das Gerät in einer staubigen Umgebung betreiben.

1. Reinigen Sie den Staubsensoreinlass und –auslass mit einem weichen Pinsel.
2. Öffnen Sie die Abdeckung des Staubsensors.
3. Reinigen Sie den Staubsensor, den Staubeinlass und den Staubausslass mit einem angefeuchteten Wattestäbchen.
4. Trocknen Sie sie mit einem trockenen Wattestäbchen.
5. Schließen Sie die Abdeckung des Staubsensors wieder.

Hinweis: Verwenden Sie zum Reinigen des Gerätes kein ätzendes oder entzündliches Reinigungsmittel.

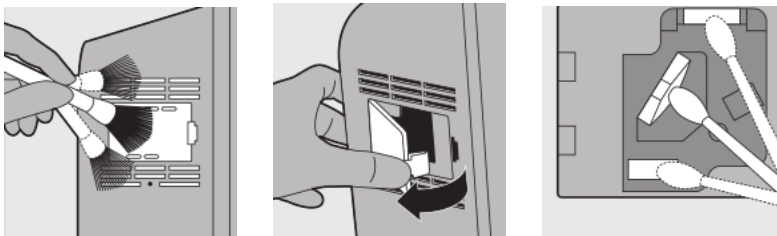

8. STROMANSCHLUSS

Dieser Luftreiniger wurde für den Betrieb an einer Elektroinstallation mit 230 V ~ 50 Hz entworfen. Stellen Sie sicher, dass die Steckdosen geerdet sind und alle erforderlichen Sicherheitsvorkehrungen getroffen wurden.

Modell	MeacoClean CA-HEPA 119x5
Geräuschpegel – N/M/H-Lüftergeschwindigkeiten	29/45/57/62 dB
Luftdurchsatz	595 Kubikmeter pro Stunde
Nennspannung	220 – 240 V / 50 Hz
Stromverbrauch	70 Watt
UV-Licht	254 Nanometer
Lebensdauer des Leuchtmittels	Ungefähr 10.000 Stunden
Maße des Luftreinigers (mm)	445 x 238 x 680 (LxBxH)
Gewicht (kg)	8,3

9. SPEZIFIKATIONEN

Dieses Produkt hält die maximal zulässige Ozonkonzentration in Höhe von 0,050 Teilchen pro Million pro Volumen (ppmv) innerhalb eines Zeitraumes von 24 Stunden ein. Die Health Canada Guideline 2010 (ISBN 978-1-100-16288-1) empfiehlt – basierend auf einer Durchschnittsdauer von 8 Stunden – eine maximale Belastungsschwelle von 0,020 ppmv oder weniger bei Tests in einem geschlossenen und überwachten Raum mit ca. 30m³.

10. FEHLERBEHEBUNG

Problem	Ursache	Lösung
Einheit funktioniert nicht	Fehlende Stromversorgung	Stecken Sie den Netzstecker in die Steckdose. Prüfen Sie, ob die Steckdose Strom führt.
	Ein/Aus nicht EINGeschaltet	Drücken Sie die Netztaaste.
	Vordere Abdeckung sitzt nicht richtig	Schließen Sie die vordere Abdeckung richtig.
Luftdurchsatz eingeschränkt	Verschmutzte Filter	Reinigen oder ersetzen Sie die Filter.
	Blockierter Einlass/Auslass	Entfernen Sie Blockierungen und vergrößern Sie den Abstand zwischen dem Gerät und Möbelstücken/Wänden/Vorhängen, etc.
Übermäßiger Lärm	Unebener Untergrund	Betreiben Sie das Gerät nur auf einem flachen und ebenen Untergrund.
	Blockierte Filter	Reinigen oder ersetzen Sie die Filter.
	Fremdkörper berührt den Lüfter	Stellen Sie sicher, dass kein Fremdkörper in den Luftreiniger gelangt ist und den Lüfter berührt.

11. GARANTIE UND KUNDENBETREUUNG

Sie erhalten ab dem Kaufdatum eine zweijährige Garantie auf Ihren Luftreiniger.

Sämtliche Material- oder Produktionsfehler werden kostenlos repariert.

Es gelten folgende Punkte:

- Jegliche Reparaturen oder Erneuerungen von Komponenten während des Garantiezeitraumes führen nicht zu einer Verlängerung des Garantiezeitraumes.
- Die Garantie erlischt, wenn Änderungen am Gerät vorgenommen wurden, Komponenten von Drittanbietern eingebaut wurden oder der Luftreiniger durch einen Dritten repariert wurde.
- Komponenten, die einer normalen Abnutzung unterliegen (wie beispielsweise der Luftfilter), sind von der Garantie ausgeschlossen.
- Die Garantie greift nur bei Vorlage des originalen, unveränderten und mit Datum abgestempelten Kaufbelegs.
- Die Garantie deckt keine Schäden ab, die durch unsachgemäßen Gebrauch oder Vernachlässigung entstanden sind.
- Die Garantie deckt keine Fehler ab, die durch eine Verunreinigung durch Produkte von Drittanbietern verursacht wurden.
- Die Garantie deckt keine Unfallschäden ab.
- Ansprüche auf Schadenersatz sind ausgeschlossen (betrifft auch Folgeschäden).

Um unnötige Ausgaben zu vermeiden, empfehlen wir, stets erst die Bedienungsanleitung sorgfältig durchzulesen. Falls dies das Problem nicht löst, erreichen Sie Meaco telefonisch – wir helfen Ihnen gerne weiter.

Dieses Gerät ist nicht für die Verwendung durch Personen (einschließlich Kindern) mit eingeschränkter physischer, sensorischer oder mentaler Leistungsfähigkeit, fehlender Erfahrung und fehlendem Wissen gedacht, es sei denn, sie haben hinsichtlich der Nutzung des Gerätes eine Einweisung bzw. Anleitung durch eine für ihre Sicherheit verantwortliche Person erhalten.

Kinder sollten beaufsichtigt werden, um sicherzustellen, dass sie nicht mit dem Gerät spielen.
Dieser Luftreiniger wurde in das Vereinigte Königreich importiert von:

Meaco (U.K.) Limited
Meaco House
Parklands
Railton Road
Guildford
GU2 9JX

Telefon: +44 (0) 1483 234900
E-Mail: sales@meaco.com
Website: www.meaco.com
Fax: +44 (0) 1483 232700

Bitte notieren Sie für künftige Nachfragen Ihr Kaufdatum und das Geschäft, in dem Sie den Luftreiniger erworben haben.

Kaufdatum.....

Erworben bei www.meaco.com (falls nicht zutreffend, bitte nachfolgend die Bezugsquelle angeben).

.....

Meaco ist ein Spezialist auf dem Gebiet der Luftreiniger und freut sich über Ihre Anmerkungen und Fragen zu diesem Gerät. Falls innerhalb des ersten Jahres ein Fehler auftreten sollte, rufen Sie uns bitte an. Wenn sich das Problem nicht telefonisch lösen lässt, lassen wir den Luftreiniger gerne auf unsere Kosten bei Ihnen abholen und reparieren ihn bzw. tauschen ihn aus.

Bitte bewahren Sie die Verpackung für diesen Fall sicherheitshalber auf.