



Meaco Platinum-serie Instruktionsvejledning



Meaco 12L og 20L Strømbesparende Affugtere

Læs venligt denne instruktionsvejledning før at du bruger affugteren, og opbevar instruktionerne sikkert for fremtidig reference.

Tak fordi at du valgte Meaco, det sætter vi virkelig pris på.

Meaco 12L Strømbesparende Affugter

Parts List

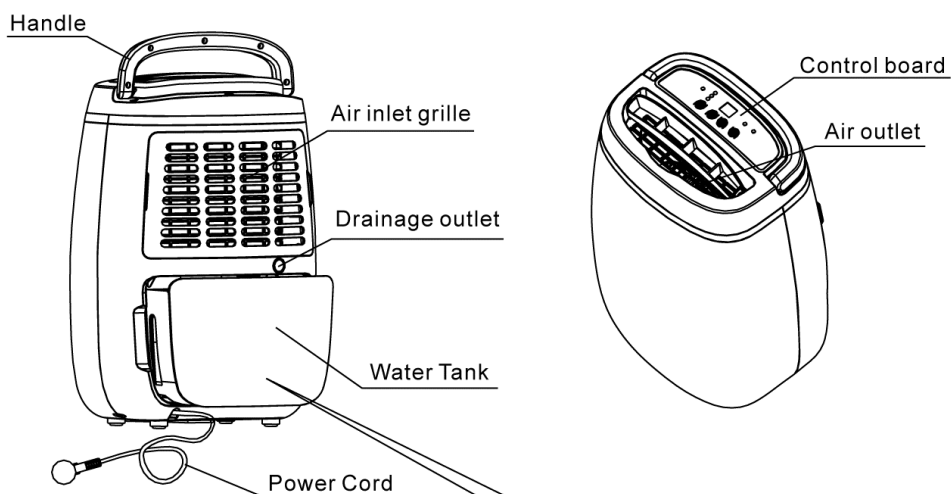

There maybe a little bit residual water in the new unit, that is because of performance test before selling, not malfunction or disqualification.

Meaco 20L Low Strømbesparende Affugter

Parts List

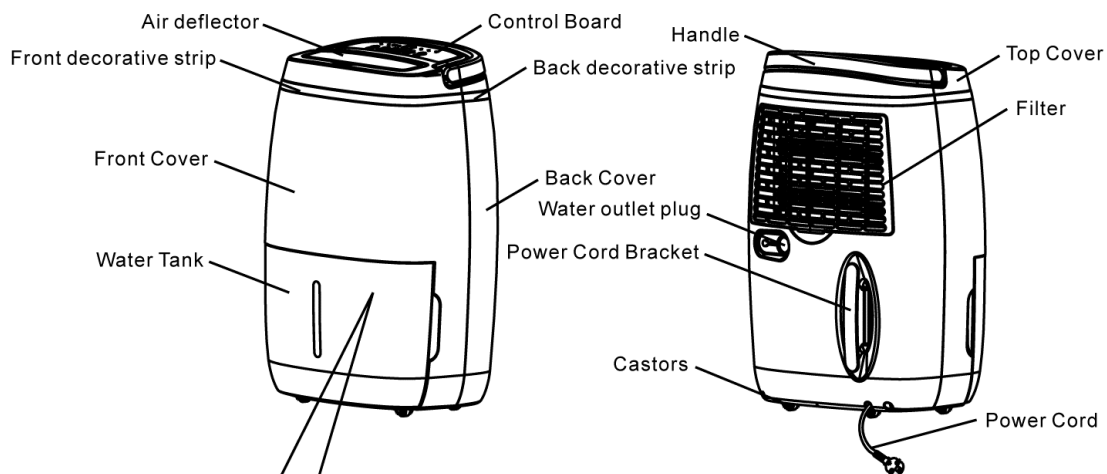

There maybe a little bit residual water in the new unit, that is because of performance test before selling, not malfunction or disqualification.

Ingen afløbsslange leveres med disse enheder, da de fleste kunder ikke får brug for en slange og det er en af de ting, som bare ender på lossepladsen.

SIKKERHEDSINSTRUKTIONER FOR BEGGE MODELLER

LÆS VENLIGST ALLE INSTRUKTIONER NØJE FØR AT ENHEDEN TAGES I BRUG. OPBEVAR INSTRUKTIONSVEJLEDNINGEN ET SIKKERT STED FOR FREMTIDIG REFERENCE.

Når der anvendes elektriske enheder, bør basale sikkerhedsforanstaltninger altid følges.

ADVARSEL - Denne enhed er kun beregnet til brug i hjemmet. Enhver anden form for anvendelse anbefales ikke og kan resultere i brand, elektrisk stød eller anden skade på person eller ejendom.

1. Anvend ikke enheden hvis du oplever at ledning eller stik er beskadiget, hvis der opstår funktionsfejl eller hvis enheden er blevet tabt eller beskadiget. Send enheden retur til et autoriseret servicecenter hvis nødvendigt.
2. Enheden bør altid holdes i opretstående stilling for at undgå skader. Placer enheden på en flad, stabil overflade.
3. Kontroller husstandsspændingen for at sikre, at denne stemmer overens med enhedens specifikationer, før at enheden anvendes.
4. Enheden bør kun betjenes i omgivelsestemperaturer mellem 1°C og 35°C.
5. Sørg altid for at luftind- og udgange ikke er blokeret eller dækket.
6. Placer ikke apparatet for tæt på gardiner eller andre genstande - bevar en afstand på mindst 30cm.
7. Når du anvender tilstanden Tøjtørvask for at tørre vådt tøj i rummet hurtigere, sørg da for at placere tøjet tilstrækkeligt langt væk fra enheden for at forhindre at vand drypper ned på enheden.
8. Placer aldrig nogen genstande oven på enheden og dæk ikke enheden til med materialer under anvendelse.
9. Dette produkt er udelukkende beregnet til brug i hjemmet og på mindre kontorer og ikke til kommerciel, industriel eller udendørs brug.
10. For at beskytte mod elektriske stød, må du ikke sænke enheden i vand, eller udsætte stik og ledninger for vand eller væsker.
11. Træk aldrig strømstikket ud uden at slukke for enheden på "TÆND/SLUK" knappen først, da dette kan skade enheden.
12. Tag altid stikket ud af stikkontakten, når enheden ikke anvendes eller skal flyttes. For at afbryde strømforsyningen, skal du tage fat i ledningen og trække denne ud af stikkontakten. Træk aldrig stikket ud ved at hive i ledningen.
13. Tøm altid vandtanken, inden at du flytter/opbevarer enheden andetsteds.
14. Denne enhed kan anvendes af børn fra 8 år og op og personer med nedsat fysisk, sensorisk eller mental kapacitet eller manglende erfaring og viden, såfremt at de har modtaget tilstrækkelig vejledning og instruktion om brugen af enheden og at de forstår de farer, der er involveret ved brug.
15. Placer ikke strømledningen under gulvtæpper og dæk ej enheden til med beklædningsgenstande eller tæpper. Sørg for at ledningen ikke befinder sig på områder, hvor den kan forårsage uheld.
16. Betjen eller opbevar aldrig enheden i direkte sollys.
17. Skal enheden repareres, bør du tage den til en kvalificeret servicetekniker. Reparationer udført af ukvalificerede personer kan resultere i skader på enheden eller skade på personer eller ejendom og på denne måde annullere garantien.
18. Når det er muligt, bør du undgå at bruge et forlænger-kabel, da de kan overophedes og forårsage brandfare. Brug kun en forlængerledning, når du har sikret at denne er i perfekt stand.
19. Anvend ikke enheden uden luftfiltret. For at forlænge affugterens levetid, anbefaler vi at du anvender det valgfri HEPA filter. For at undgå problemer, rengør venligst filtret hver anden eller tredje uge.

KONTROLPANELET

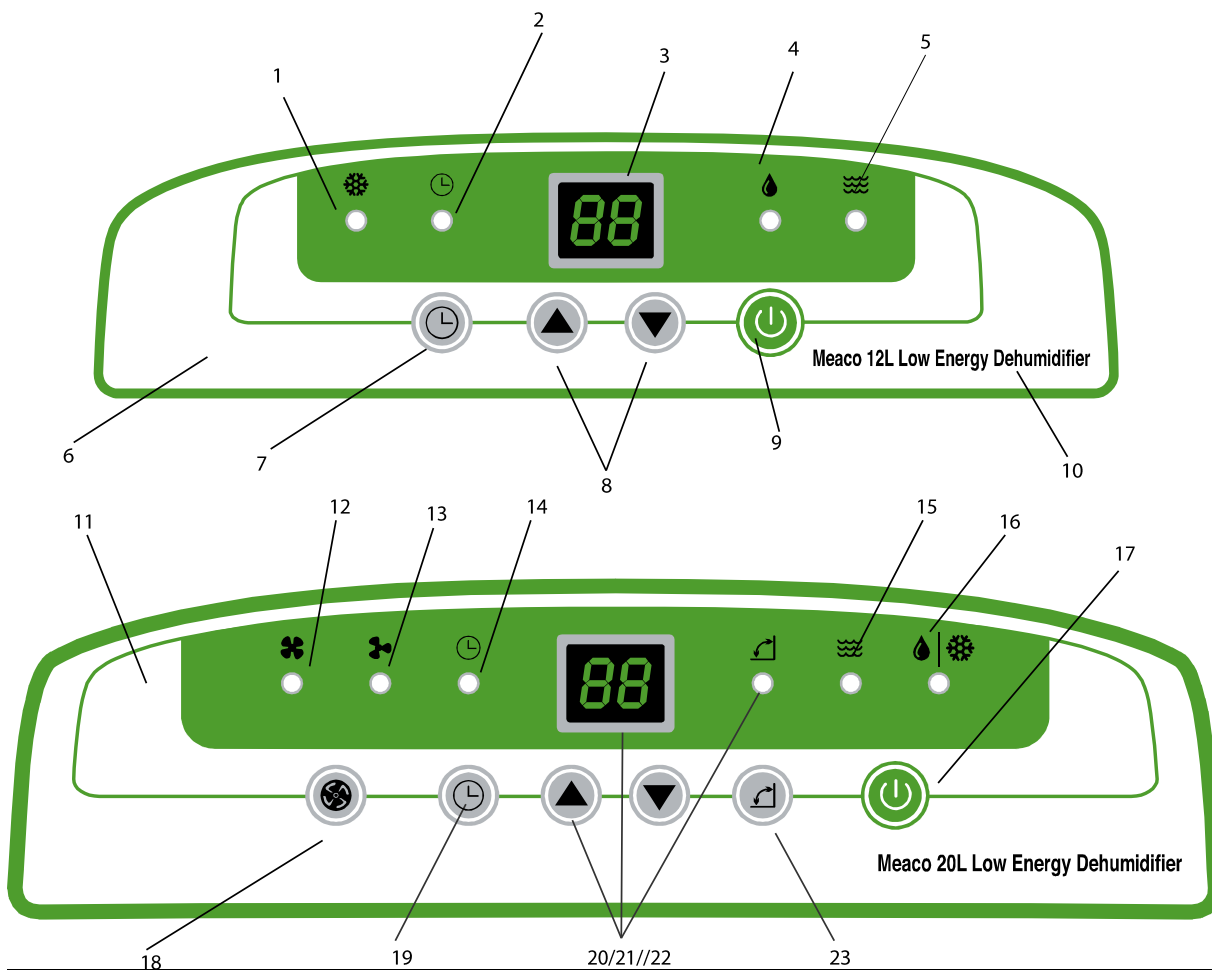

Meaco 12L Kontrolpanel		Meaco 20L Kontrolpanel	
1	Afrimningslys	11	Kontrolpanelsklistermærke
2	Timer-lys	12	Høj ventilatorhastighed
3	Aflæsning af fugtighedsniveau/timer	13	Lav ventilatorhastighed
4	Affugtningslys	14	Timer-lys
5	Vandspanden er fuld lys	15	Vandspanden er fuld lys
6	Kontrolpanelsklistermærke	16	Affugtningslys/afrimningslys
7	Timer-knap	17	Tænd/Sluk knap
8	Op og ned pil for at ændre det relative fugtigheds punkt og timer-indstillinger	18	Ventilator-hastighed
9	Tænd/Sluk knap On/Off button	19	Timer-knap
10	Modelnummer	20	Op og ned pil for at ændre det relative fugtigheds punkt og timer-indstillinger
Ved at trykke og holde Op/Ned knapperne nede på samme tid på begge modeller, aktiverer du tilstanden Børneløs og knapperne på kontrolpanelet vil fryse. Gentag for at annullere processen.		21	Aflæsning af affugtning/timer-skærm/luftrengøring
		22	Gitter-lys
		23	Gitter tænd/sluk lys

Sådan anvendes din affugter

- Sæt enheden i stikkontakten og tryk på Tænd/Sluk knappen.
- Vælg din foretrukne fugtighed 5%rh ved at bruge **op-og ned piletasterne** (vi anbefaler 55%rh i hjemmet). Når denne er indstillet, vil **displayskærmen igen vise værelsets relative fugtighed**.
- Tryk på OP knappen med **et tryk ad gangen** under indstillingerne. AP-CO-30-35-40-45-50-55-60-65-70-75-80%rh.
- Tryk på NED knappen med **et tryk ad gangen** under indstillingerne 80-75-70-65-60-55-50-45-40-35-30-CO-AP.
- **CO** står for vedvarende og slukkes aldrig (undtagen når spanden er fuld).
- **AP** står for luftrengøring og bør kun anvendes når et HEPA filter er monteret. Der indsamles intet vand i denne tilstand og det er kun ventilatoren som kører for at rense luften gennem HEPA filtret.
- På 20L enheden, kan du vælge **ventilatorhastighed**.
- På 20L enheden, kan du også slukke eller tænde for **gitteret** ved at trykke på gitter-knappen.
- På 12L enheden, kan du manuelt justere gitteret til den korrekte vinkel.

Andre funktioner i kontrolpanelet

- Når tanken er fuld, vil affugteren stoppe sin drift og **spanden er fuld lyset** vil blinke.
- Enheden består af en sluk-timer som lader dig køre enheden i et bestemt antal timer før at den automatisk slukker. Brug denne tilstand når du tørrer tøj og ønsker at slukke for enheden efter for eksempel to timer.
- Ved en temperatur på omkring 16°C, vil afrimningslyset tændes for at indikere at affugteren er i afrimningstilstand. På 20L-enheden, er lyset delt mellem afrimnings og tørringstilstand, og lyset vil blinke når enheden befinder sig i afrimningstilstanden.
- På begge modeller vil **droplet indikatoren** være tændt permanent, også selvom at affugteren befinder sig i hviletilstand, og dette ændres kun når 20L-enheden skiftes til afrimningstilstand.
- Tryk på Op og Ned pilene på samme tid for at aktivere **Børnelås**. Gentag processen for at deaktivere tilstanden.

Meaco Kontrollogik

Når rummets relative fugtighed er 3% rh under din ønskede luftfugtighed, vil affugteren stoppe med at tørre luften hvorimod ventilatoren fortsætter med at køre i 10 minutter. Hvis den relative fugtighed er stabil, vil affugteren returnere til hviletilstand i 30 minutter.

Under denne hviletid vil fugtigheds aflæsningen på skærmen sandsynligvis stige langt over det valgte punkt. Dette skyldes at ventilatoren er slukket og aflæser nu den relative luftfugtighed i affugteren, hvor der er koldt og vådt. Dette er normalt og maskinen vil ikke tænde igen, da dette er aflæsningen inde i selve affugteren og ikke i rummet. Efter 30 minutter vil affugteren vågne op fra sin hviletilstand og teste luften med ventilatoren i 2 minutter, hvorefter den relative luftfugtighedsføler kan fortælle kontrolpanelet, hvad rummets relative luftfugtighed er. Hvis den relative fugtighed er 3% rh over det valgte punkt, vil affugteren begynde at affugte igen, og hvis ikke, vil affugteren gå tilbage til hviletilstanden i yderligere 30 minutter.

Tørring af tøj

For at fremskynde tørringen af vasketøj, anbefaler vi at du vælger den lavest mulige relative fugtighed (30% rh) eller vedvarende drift (CO) og den maksimale ventilatorhastighed. Brug gitter-indstillingerne for at få enheden til at pege den tørre luft mod vasketøjet samtidig med at du sikrer, at vandet fra vasketøjet ikke drypper ind eller ned i affugteren. Ved at placere vasketøjet i et mindre rum med tændt varme og ved at anvende flere ventilatorer på samme op, kan du fremskynde processen.

For at undgå problemer, anbefaler vi at du rengør filtret hver anden eller tredje uge.

Få det bedste ud af din affugter

Vi har stor erfaring i at hjælpe vores brugere med at få det bedste ud af deres affugtere og løse problemer med kondens, fugt og skimmel. Du finder hundredvis af artikler på vores blog på www.meaco.com, hvor vi anbefaler at du tager et kig ved at bruge søgefunktionen.

Mængden af indsamlet vand varierer afhængig af temperaturer og værelses relative fugtighed

Ligesom alle andre affugtere, afhænger mængden af indsamlet vand af værelsets temperatur og relative fugtighed. Nedenfor findes en guide og skulle du få brug for flere detaljerede oplysninger, henviser vi til www.meaco.com.

Forventede mængde af indsamlet vand og omkostninger		
Værelsemiljø	Maksimal vandindsamling	Watt
10°C og 80%rh	5 liter per dag	192 watt
20°C og 80%rh	12 liter per dag	231 watt
30°C og 80%rh	20 liter per dag	296 watt
10°C og 60%rh	2 liter per dag	185 watt
20°C og 60%rh	5 liter per dag	219 watt
30°C og 60%rh	12 liter per dag	272 watt

OPSÆTNING AF AFFUGTER OG BRUG

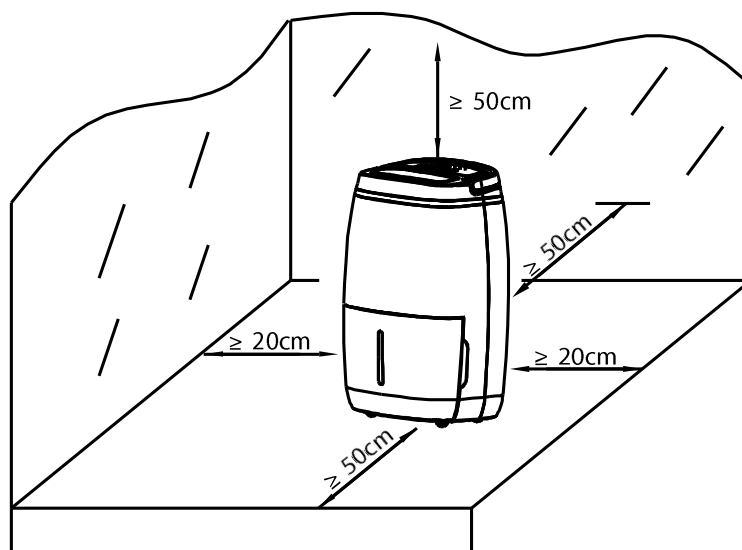

- Sørg venligst for at affugteren opretholdes i stående stilling på en stabil, flad overflade.
- Sørg venligst for at enheden er langt væk fra både vægge og møbler.
- Placer venligst tøj mindst 50cm væk fra enhedens luftind- og udgange for at undgå at der drypper vand ned på enheden.
- Sørg for at tanken er korrekt monteret, hvis tanken er fuld eller ikke korrekt justeret, vil "Tøm Tanken"  lyset tænde og affugteren slukkes.
- Tryk på Tænd/Sluk knappen.
- Vælg den relative fugtighedsværdi som du ønsker at anvende affugteren i. For de fleste enheder, er dette 55%rh. For yderligere detaljer, se side seks.
- For at slukke for enheden, tryk da på Sluk/Tænd knappen igen.

Variabel mængde vand indsamlet

- Når du først anvender din affugter, vil den arbejde hårdere på at reducere rummets luftighed afhængig af dit valgte mål (for eksempel 55%rh). På dette tidspunkt vil enheden producere mest vand og du skal derfor tømme tanken hyppigst. Som rummet bliver tørre med tiden, indsamler affugteren mindre vand og det tager altså længere tid at fylde tanken op. Dette er helt normalt. Når den ønskede fugtighed er nået, vil affugteren stoppe med at indsamle vand, hvilket igen er normalt.
- Hvis du oplever at du stadig har kondens på dine vinduer eller hvis du ønsker at tørre luften yderligere, brug da en lavere relativ fugtighedsindstilling (40 eller 45%rh). Dette kan være nødvendigt hvis du ikke har dobbeltruder eller hvis udendørstemperaturen viser minusgrader.

BEMÆRK!



- Brug aldrig enheden med en strømledning, stikkontakt, forlængerledning eller kontrolpanel der er beskadiget. Lad aldrig strømledningen komme i kontakt med skarpe kanter.
- Hvis instruktionerne ikke overholdes, kan dette resultere i, at garantien kan annulleres.

VEDVARENDE DRÆNING

Meaco 12L Strømbesparende Affugter

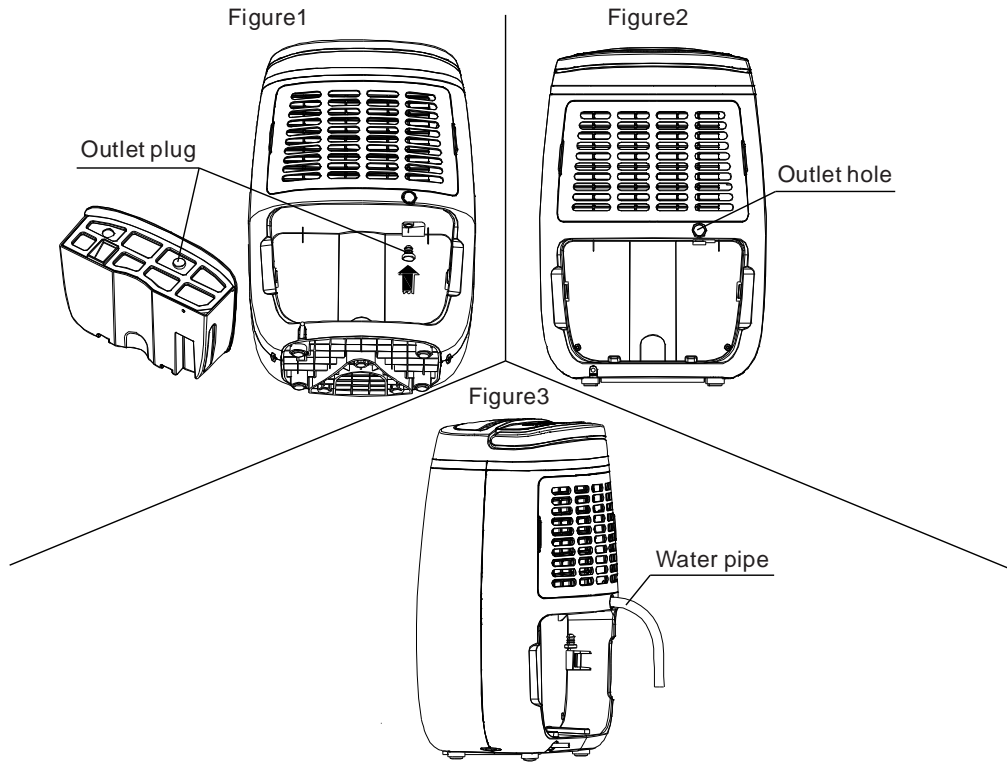

Genjuster tanken når slangen er monteret. En almindelig haveslange kan bruges til at dræne vandet. Der leveres ingen slange med disse modeller.

Meaco 20L Strømbesparende Affugter

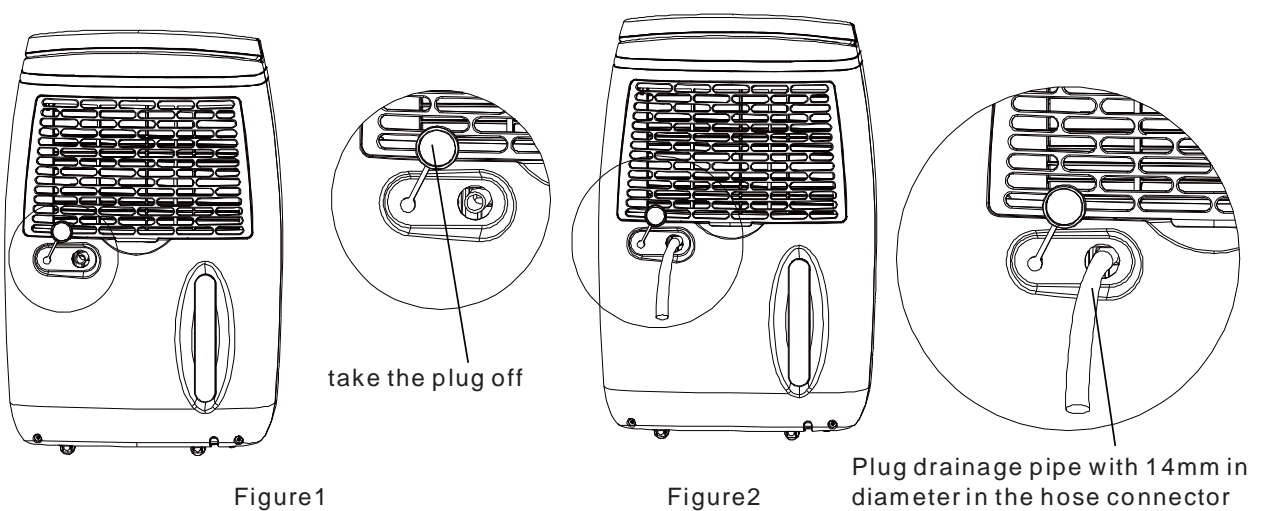

Sørg altid for at slangen vender nedad, og ikke er blokeret eller stoppet til.

RENSNING

Sluk affugteren og tag stikket ud af stikkontakten inden rengøring.

Udvendigt

Rengør ydersiden af enheden med en blød, tør klud. Hvis enheden er meget beskidt, kan du anvende et mildt rengøringsmiddel. Tør affugteren af med en lidt fugtig klud. Sprøjt aldrig apparatet med vand.

Luftfiltret

Ved jævnlig brug, kan filteret blive tilstoppet med støv og partikler. Af samme grund filteret rengøres mindst hver anden uge. Følg disse trin:

1. Fjern filtret.
2. Rengør filtret med en støvsuger eller sæbevand som ikke overstiger en temperatur på 40°C. Skyl og tør fuldstændig før at filtret igen indsættes i filtret.

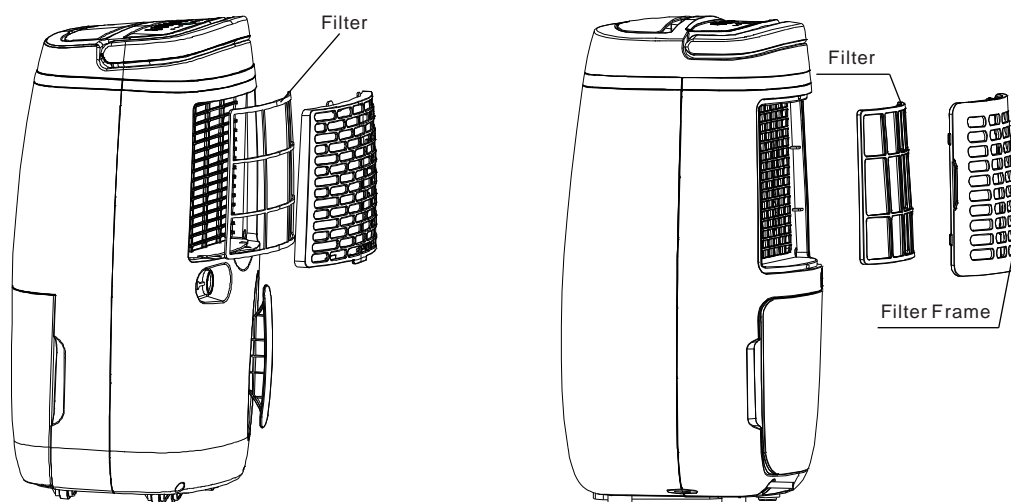

Det almindelige støvfilter kan erstattes med et HEPA filter hvis der skal opnås en bedre rensning af luften og flere partikler skal fjernes. Hvis du bruger et HEPA filter, lad da det almindelige filter sidde som et præ-filter for ekstra omhyggelig rengøring af luften.



Brug aldrig enheden uden luftfiltret.

OPBEVARING

Hvis maskinen ikke skal bruges i en længere periode, følg da følgende trin:

1. Tag stikket ud af stikkontakten og tøm beholderen. Lad beholderen og affugteren tørre helt. Dette kan tage et par dage.
2. Rengør luftfiltret.
3. Opbevar enheden i et støvfrit miljø væk fra direkte sollys, og helst dækket til med plastik.

PROBLEMLØSNING

Tjek følgende før at du kontakter teknisk support:

Problem	Årsag	Løsning
Enheden virker ikke.	Strømforsyningen er ikke tilsluttet.	Indsæt stikket i stikkontakten.
Enheden affugter ikke.	Vandtanken er fuld.	Fjern vand fra tanken.
	Vandtanken er ikke blevet erstattet korrekt.	Placer vandtanken i korrekt position.
	Luftfiltret er tilstoppet.	Rengør luftfiltret.
	Temperaturen eller den relative fugtighed i værelset hvor enheden opererer er for lav.	Det er normalt at enheden ikke affugter i disse omgivelser.
	Enheden er i AP tilstand (Luftrengøring).	Skift fra AP tilstand til en af de luftrensende tilstande.
Enheden virker, men reducerer ikke fugtigheden optimalt/der er kun lidt vand i tanken.	Huset er for stort. Denne affugter kan tørre et tre/femværelses hus. (12/20L)	Vi anbefaler at du bruger en affugter med en større kapacitet.
	Der findes mange fugtkilder. Brusebade, vasketøj, og madlavning skaber fugt i luften. Gasopvarmning kan også tilføje ekstra fugtighed i luften, som affugteren måske ikke kan håndtere.	Vi anbefaler at du bruger en affugter med en større kapacitet. Overvej at udskifte din varmekilde.
	Der er for meget ventilation.	Reducer ventilationen (luk f.eks. vinduer og døre)
	Luftfiltret er blokeret og den reducerede luftstrøm påvirker ydeevnen.	Rengør luftfiltret.
Vinduerne var klare og nu er kondensproblemet opstået på ny.	Den udvendige temperatur er faldet og vinduerne er koldere.	Brug affugteren ved en lavere relativ fugtighed og lad enheden køre 24 timer om dagen.
Jeg kan ikke fjerne kondens fra mine vinduer, heller ikke i Vedvarende tilstand.	Overfladetemperaturen på vinduerne er for lav og affugteren kan ikke forhindre kondens. Dette er et almindeligt problem med vinduer med enkeltglas og når der er minusgrader udenfor.	Bliv ved med at lade affugteren i på Vedvarende tilstand 24 timer om dagen, og når lufttemperaturen udenfor stiger, skulle kondensproblemet på vinduer gerne forsvinde.
Affugteren afgiver varm luft.	Den tørrede luft overheder varmespøleerne, før den blæser det ind i et rum som en del af affugtningen.	Dette er normalt, en affugter er ikke en luftkøler.
Affugteren afgiver kold luft.	Affugteren køler ikke luften. Luften føles muligvis køligere fordi den bevæger sig på samme måde som luft fra en ventilator føles køligere om sommeren.	Værelsestemperaturen reduceres ikke af affugteren og køler ikke luften.

Displayskærmen viser ikke det valgte fugtighedspunkt.	Displayskærmen viser rummets relative fugtighed og ikke det valgte setpunkt.	Tryk på knapperne op eller ned for at se den ønskede relative fugtighed.
Jeg kan ikke ændre setpunktet, jeg kan kun vælge CO tilstand.	Du har trykket på op-og-ned knapperne og har nået CO.	Tryk på den modsatte knap for at gennemgå de andre fugtighedsindstillinger.
Jeg holder min finger mod skærmen men displayskærmen ændres ikke.	Knapperne ændrer sig kun én ad gangen.	Tryk på knappen og løft herefter din finger. Tryk på knappen igen for at gå igennem indstillingerne.
Affugteren larmer.	Luftfiltret er blokeret eller enheden befinder sig på en overflade der ikke er jævn.	Rengør filtret eller placer affugteren på en flad overflade. En affugter vil også larme mere på trægulve end på et gulvtæppe.

Visning af Fejlkode		
Vist kode	E1	E2
Fejl	Fejl i spoletemperaturen	Fugtighedssensor er ødelagt
Display	Blinker hver 30. sekund	Blinker hver 30. sekund
Hvad der sker	Enheden affugter stadig, men er kun i afrimningstilstand.	Enheden affugter stadig men er kun i vedvarende tilstand.

For at undgå problemer, rengør venligst filtret mindst hver anden eller tredje uge.

GARANTIVILKÅR

Din affugter leveres med en toårs købsgaranti som træder i kraft på købsdatoen. Alle materiale- eller produktionsfejl reparerer gratis.

Følgende er gældende:

- Eventuelle reparationer eller udskiftninger af komponenter i garantiperioden vil ikke medføre forlængelse af garantiperioden.
- Garantien udløber, hvis der er foretaget ændringer, hvis der er monteret komponenter der ikke stammer fra producenten eller hvis affugteren er blevet repareret af en tredjepart.
- Komponenter, der udsættes for normal slitage, som f.eks. luftfiltret, er ikke omfattet af garantien.
- Garantien gælder kun ved fremvisning af den originale, uændrede og datostemplede købskvittering.
- Garantien dækker ikke skader forårsaget af handlinger, der afviger fra dem som beskrevet i brugsanvisningen eller ved forsømmelse af affugteren.
- Alle krav om erstatning, herunder følgeskader, vil ikke blive underholdt.

For at undgå unødvendige udgifter, anbefaler vi at du altid læser brugsvejledningen grundigt igennem. Hvis du ikke finder en løsning, kan du ringe til Meaco hvor vi sidder klar til at hjælpe dig.

Denne enhed kan anvendes af personer (herunder børn) fra 8 år og op med nedsat fysisk, sensorisk eller mental kapacitet eller manglende erfaring og viden, såfremt at de har modtaget tilstrækkelig vejledning og instruktion om brugen af enheden og at de forstår de farer, der er involveret ved brug.

Børn skal være under opsyn for at sikre, at de ikke leger med enheden.

Du kan udvide din standard garanti på to år op til maksimalt fem år på ethvert tidspunkt i det første ejerår ved at besøge www.meaco.com.

TEKNISKE SPECIFIKATIONER

	Meaco 12L Strømbesparende Affugter	Meaco 20L Strømbesparende Affugter
Ekstraktionsindstilling på 30°C og 80%rh	12 liter per dag	20 liter per dag
Ekstraktionshastighed på 26.7°C og 60%rh	6.5 liter per dag	11.5 liter per dag
Digital displayskærm	Ja	
Variabel humidistat	Ja	
Meaco Kontrollogik	Ja	
Gitter	Ja – manuelt	Ja - automatisk
Luftstrøm (nominel)	100m ³ /time	160m ³ /time
Auto-genstart	Ja	
Filter	Ja (Valgfrit HEPA filter)	
Lydniveau ved en meter	Maksimum 44dB(A)	Maksimum 46dB(A)
Strømforsyning	230V, 50Hz	
Strømforbrug	165W	255W
Ventilatorhastigheder	En	To
Drift temperaturer	5.....35°C	
Køleelement	R134a	
Kompressortype	Roterende	
Tank	2.5 liter	6 liter
Dimensioner (HBD)	475 x 325 x 248mm	595 x 385 x 290mm
Vægt	9.8Kg	13.6Kg



Denne mærkning indikerer, at dette produkt ikke må smides ud med andet husholdningsaffald i hele Europa. For at forhindre mulige miljøskader eller udsættelse af den menneskelige sundhed, beder vi dig om at genbruge på ansvarlig vis for at fremme bæredygtig genbrug af materielle ressourcer. For at returnere din anvendte enhed, bedes du bruge retur- og indsamlingssystemerne eller kontakte forhandleren, hvor produktet blev købt. Herefter kan de sørge for at produktet leveres til en miljømæssig sikker genanvendelse.

KUNDESERVICE

Tak fordi du valgte Meaco, det sætter vi pris på. Denne affugter er blevet importeret til Storbritannien af;

Meaco (U.K.) Limited
Meaco House
Parklands
Railton Road
Guildford
GU2 9JX

Indtast venligst din købsdato samt hvor du købte affugteren herfra, for fremtidig reference.

Købsdato.....

Købt fra www.meaco.com (hvis nej, så angiv venligst leverandørens navn nedenfor).

.....

Meaco er specialister når det gælder affugtere og sætter pris på dine kommentarer og spørgsmål om denne affugter. Hvis der opstår en fejl med din enhed inden de første to år, bedes du ringe til os, og hvis vi ikke kan løse problemet via telefonen, vil vi med glæde afhente affugteren fra dig på vores bekostning og reparere eller udskifte din enhed efter behov.

Gem venligst emballagen i tilfælde af, at dette skulle ske.